

Мелисса

Защита от перегрева
токоведущих частей

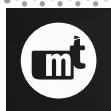

Руководство
по эксплуатации

Sk
СКОЛКОВО

Спасибо, что выбрали нас!

Мы постоянно работаем над улучшением продукции, развивая возможности устройств. Используйте только последний выпуск руководства по эксплуатации, поставляемого совместно с устройством или опубликованного на официальном сайте <http://i-mt.net>

УВАЖАЕМЫЙ КЛИЕНТ! Просим Вас направлять свои пожелания, замечания, предложения и отзывы о нашей продукции на адрес электронной почты 01@i-mt.net

8 800 555 2511
бесплатно по РФ

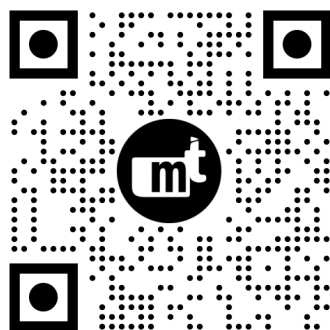

+7 495 127 9707
для стран СНГ



Блок предупреждения

Если не будут выполнены указанные инструкции или требования, возможны травмы обслуживающего персонала или существенные повреждения оборудования.



Ссылка на видео-файл

Содержит ссылку на видео инструкцию или другой видеоматериал, рекомендуемый к просмотру по теме раздела документа.



Блок информации

Содержит описание особенностей устройства, на которые следует обратить отдельное внимание.

Содержание

Описание	5
Обозначения и сокращения	5
Применение	6
Комплект поставки	8
Внешний вид и габаритные размеры	10
Монтаж датчика	12
Схема подключения	15
Функциональные возможности	16
Структурная схема работы комплекта	17
Опрос датчиков	18
Алгоритм перегрева	19
Алгоритм дифференциальной тепловой защиты	20
Алгоритм превышение температуры	21
Часы реального времени	23
Самодиагностика	24
Телеуправление, телеизмерение и телесигнализация	25
Системный журнал	26
Журнал срабатываний	27
Журнал управления	28
Архив измерений	29
Индикация	31
Меры безопасности	33
Гарантийный ремонт	33
Подготовка комплекта к использованию	34
Подключение по Bluetooth	35
Привязка датчиков и настройка комплекта	36
Техническое обслуживание	44
Правила хранения транспортировки и утилизации	45
Технические характеристики	46
Электромагнитная совместимость	50
Карта памяти MODBUS	52
Карта памяти IEC 60870-5-101(104)	61
Панель оператора сенсорная Weintek	65
Комплексное решение под ключ	66

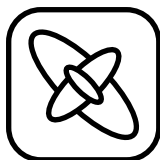

Мелисса

Защита от перегрева токоведущих частей

○ Интеграция в систему центральной сигнализации

○ Интеграция в систему АСУ:

RS-485 | Modbus-RTU
IEC 60870-5-101

Ethernet | Modbus-TCP
IEC 60870-5-104
SNTP

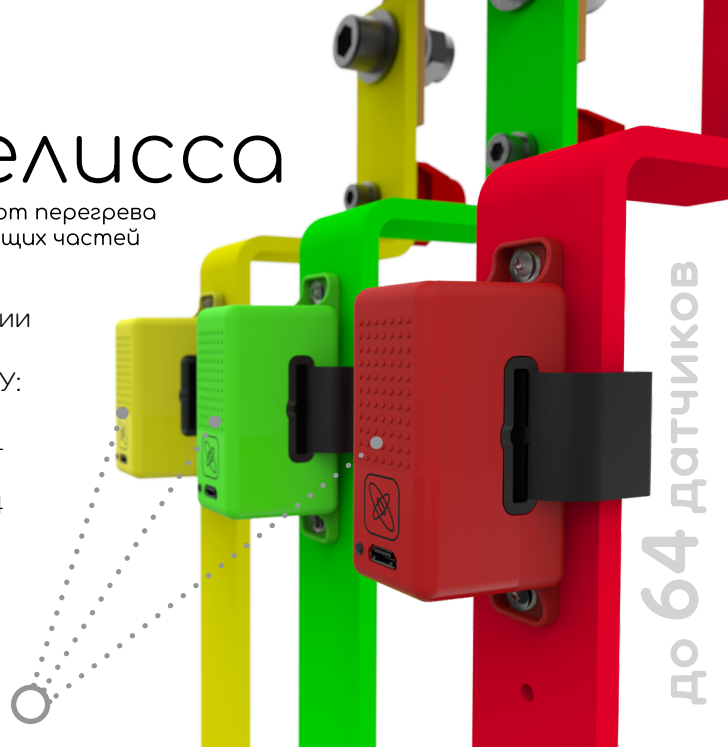

Беспроводной канал общения с датчиками

Период опроса датчиков 4 секунды.



Светодиодная индикация



Алгоритм перегрева



Алгоритм дифференциальной тепловой защиты



Алгоритм превышения температуры

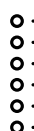

Журналы:
системный
срабатывания
управления



Простая настройка уставок и объединение датчиков в группы

Описание

Комплект защиты токоведущих частей от перегрева Мелисса предназначен для выявления недопустимого нагрева элементов распределительных устройств 0,4-35 кВ в диапазоне температур от 20°C до 125°C.

Комплект может применяться и в системах оперативного постоянного тока (СОПТ), в том числе для контроля контактных соединений кабеля между шкафом аккумуляторных батарей и шкафом оперативного тока.

В состав комплекта входят:

- Температурный датчик (от 1 до 64 штук) – устанавливается на шину/кабель и измеряет температуру в месте контакта чувствительного элемента на корпусе датчика с шиной/кабелем;
- Базовая станция – собирает по беспроводному каналу связи информацию с датчиков. Выполняет сигнализацию перегрева с помощью светодиодных индикаторов, выходных реле и по цифровым каналам связи RS-485, Ethernet.

Питание датчика осуществляется от переменного электромагнитного поля, создаваемого током, протекающим по контролируемому элементу. В системах СОПТ питание температурных датчиков следует обеспечивать от внешнего источника через разъём micro USB. В качестве источника питания датчиков может использоваться, например, USB-хаб, запитываемый от сети постоянного тока через защитный аппарат.



Видео работы датчиков Мелисса во время высоковольтных испытаний

Особенности привязки датчиков с различной датой производства и переноса конфигурации между базами

Сокращения

АСУ – автоматизированная система управления

БС – базовая станция

ПО – программное обеспечение

ПК – персональный компьютер

РЭ – руководство по эксплуатации

Применение

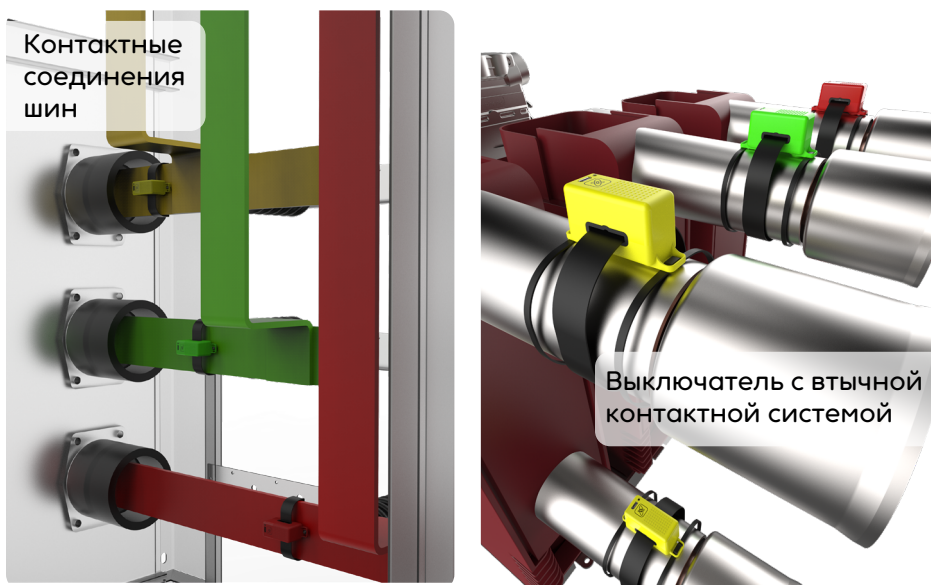

Видео расстановки датчиков на объекте

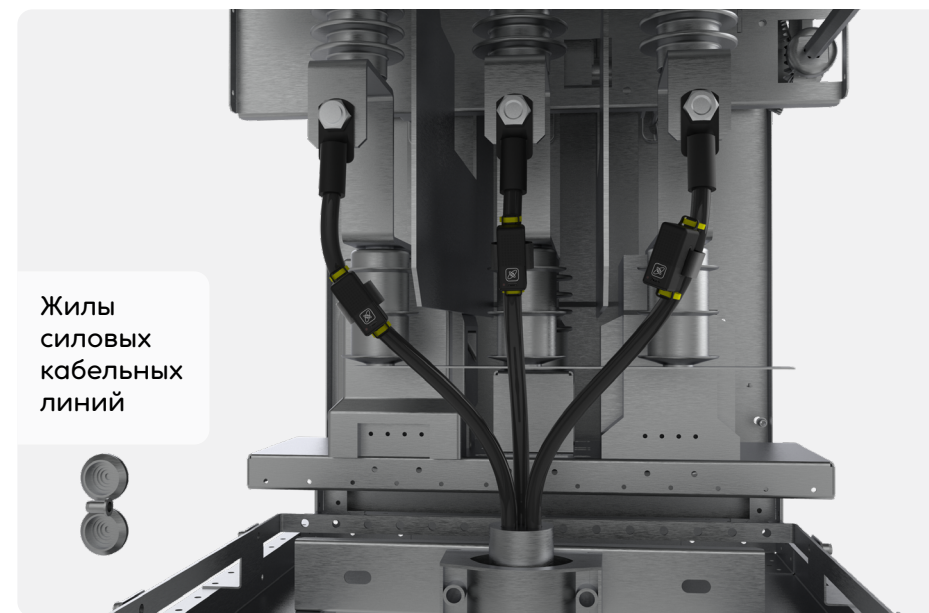
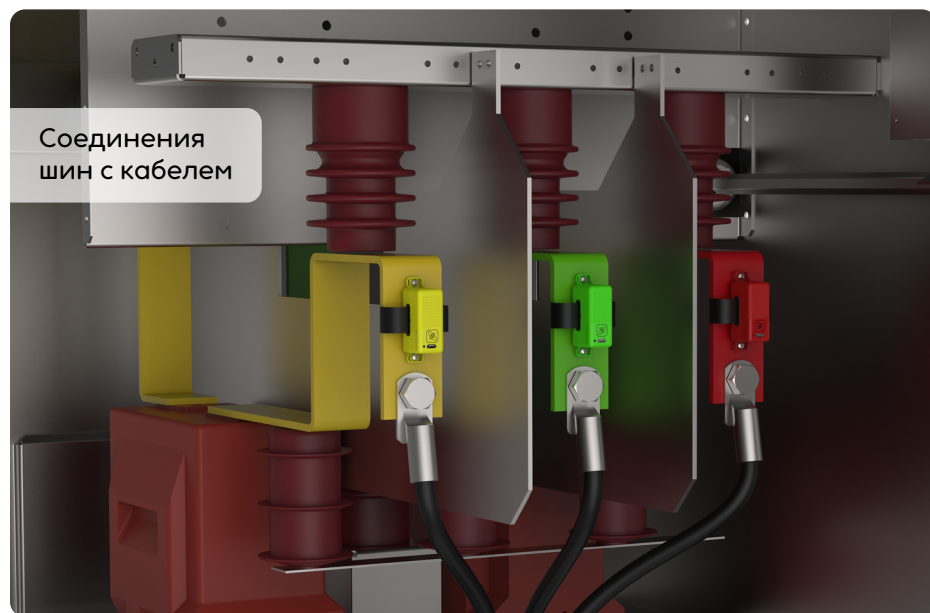

Комплект поставки

1	Базовая станция Мелисса-БС-220-64 арт. МТ.МЕЛИССА.БС.220.64.01	1
2	Мелисса температурный датчик ^① Температурный датчик комплектуется магнитной лентой-сердечником и зажимом для соединения концов ленты	до 64
	Термодатчик МЕЛИССА-ТД2-Ж (арт. МТ.МЕЛИССА.ТД2.Ж.01)	- в корпусе желтого цвета
	Термодатчик МЕЛИССА-ТД2-З (арт. МТ.МЕЛИССА.ТД2.З.01)	- в корпусе зеленого цвета
	Термодатчик МЕЛИССА-ТД2-К (арт. МТ.МЕЛИССА.ТД2.К.01)	- в корпусе красного цвета
	Термодатчик МЕЛИССА-ТД2-Ч (арт. МТ.МЕЛИССА.ТД2.Ч.01)	- в корпусе черного цвета
3	Пассивный датчик температуры 10 кОм NTC с кабелем 1,5 м	1
4	Паспорт	1



Ферромагнитная лента МЕЛИССА-ЛФ-40 МТ.МЕЛИССА.ЛФ.40 имеет размеры 20*1*400 мм, что позволяет устанавливать датчик на шины размерами до 100*10 мм и кабели диаметром до 80 мм.

Для защиты токоведущих частей больших размеров требуется указать необходимую длину ленты-сердечника при заказе (от 50 до 100 см, с шагом 10 см).
МЕЛИССА-ЛФ-XXX
МТ.МЕЛИССА.ЛФ.XXX
XXX - длина ленты в см.



Опционально

- 5 Система мониторинга KIWI-MONITOR
- 6 Разветвитель интерфейса RS-485 ГИДРА
- 7 Кабель micro USB - USB
- 8 Преобразователь интерфейсов Юкка RS-485 – USB
- 9 Устройство защиты интерфейса RS-485 Флокс-RS
- 10 Устройство защиты интерфейса Ethernet Флокс-ETH
- 11 Реле мигающего света Флокс-М
- 12 Панель оператора сенсорная Weintek
- 13 Шкаф мониторинга температуры ШУ-МТ®



Шкаф мониторинга температуры содержит базовую станцию Мелисса, сенсорную панель оператора Weintek, устройство сбора и передачи данных, сигнальные лампы, кнопки управления, блоки питания, промежуточные клеммы, блоки контактные, автоматические выключатели, экранированные патч корды.

Для заказа
напишите нам
или позвоните

+7 495 127 97 07
01@i-mt.net



Внешний вид и габаритные размеры



3D модели устройств доступны
на официальном сайте компании www.i-mt.net



Монтаж датчика



Ферромагнитная лента МЕЛИССА-ЛФ-40, имеет размеры 20*1*400 мм, что позволяет крепить датчик на шины размерами до 100*10 мм и кабели диаметром до 80 мм. Для защиты токоведущих частей больших размеров требуется указать необходимую длину ленты-сердечника при заказе (от 50 до 100 см, с шагом 10 см).

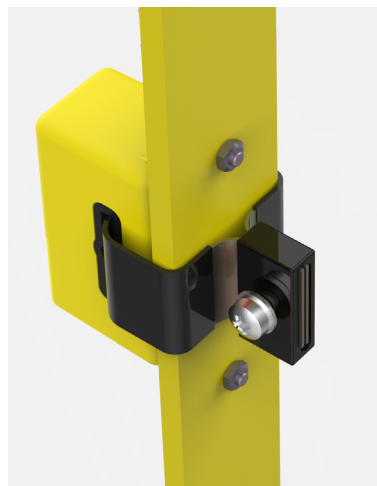

Вариант 1:
крепление винтом М3
к шине



Вариант 2:
крепление хомутом
Питание датчика
осуществляется от
электромагнитного
поля контролируемого
присоединения через
ленту-сердечник.



Рекомендуется обеспечить максимально плотное прилегание ленты-сердечника к защищаемому проводнику. В противном случае, ток начала работы/привязки датчика может увеличиться.

1) Зафиксировать датчик на шине/кабеле.



2) Продеть ленту через отверстие в датчике и обернуть ее вокруг шины/кабеля.
Скручивание ленты запрещено.

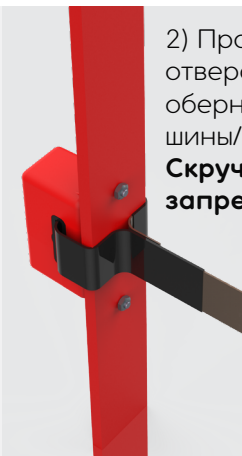

3) **Укоротить ленту.**
Снять 20 мм изоляции с краев ленты.

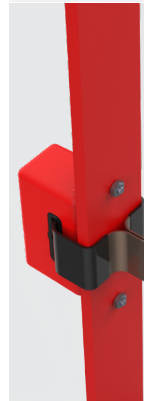

4) Прижать концы ленты друг к другу, обеспечив плотное прилегание к шине/кабелю. Надеть зажим и зафиксировать его, используя винт, шайбу и гровер. Зафиксировать ленту так, чтобы ее концы были заподлицо с зажимом.

Зажим ленты-сердечника должен располагаться так, чтобы не нарушать требования по минимальным изоляционным расстояниям между токоведущими частями.



Установка допустима в любой ориентации в пространстве.

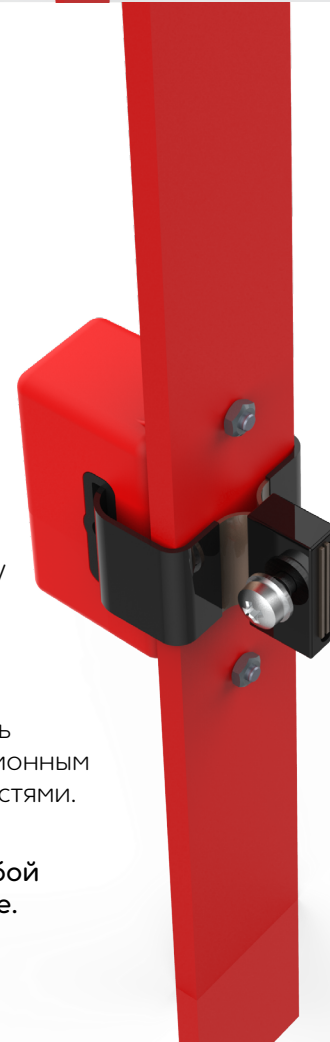



Пример неправильной установки датчика

1) Зажим и датчик МЕЛИССА располагаются на одной стороне шины фазы В (нарушено минимальное изоляционное расстояние).



Пример неправильной установки датчика

2) Соединение концов магнитной ленты производится с разных сторон зажима.



При расположении датчиков в распредустройствах 0,4-35 кВ требуется соблюдать изоляционные расстояния, приведенные в таблице 4.2.5 ПУЭ.



[Видео монтажа, опробования и проверки связи датчиков](#)

Схема подключения



Крепление базовой станции осуществляется на рейку Ω -типа (омега-типа) TH35-7.5 по ГОСТ Р МЭК 60715- 2003 (или top hat rail EN 50022 – 35 × 7.5) с помощью крепления, расположенного на задней стороне устройства.
* - протокол IEC 61850 поставляется в специальном исполнении и оговаривается при заказе

Функциональные возможности

- Контактное измерение температуры токоведущих частей с помощью датчиков в диапазоне от 20°C до 125°C
- Опрос датчиков базовой станцией по беспроводному каналу в соответствии с IEEE 802.15.4 на расстоянии до 60 м
- Алгоритм перегрева - выявление перегрева по абсолютной температуре, зафиксированной датчиками (две ступени с действием на предупредительную и аварийную сигнализацию)
- Алгоритм дифференциальной тепловой защиты - выявление избыточной температуры (разница между максимальной и минимальной температурами, выявленными датчиками в заданной группе) с действием на предупредительную сигнализацию
- Алгоритм превышения температуры - выявление избыточной температуры датчика относительно температуры окружающей среды с действием на предупредительную сигнализацию
- Самодиагностика базовой станции
- Журналирование системных сигналов, срабатывания, управления
- Управление выходными реле и светодиодной индикацией базовой станции
- Съем сигнализации по команде с дискретного входа и кнопки на корпусе базовой станции
- Обмен информацией и синхронизация с АСУ и ПК по интерфейсу RS-485, Ethernet, Bluetooth

Структурная схема работы комплекта

К базовой станции может быть подключено от 1 до 64 датчиков.

Датчики могут быть объединены в группы по различному принципу. Например, одно-, двух-, трех- или четырехполюсный выключатель, объединяющий в группу два, четыре, шесть и восемь датчиков, соответственно. Предусмотрено задание пользовательских групп, в которых может находиться от 1 до 64 датчиков.

Объединение датчиков в группы обеспечивает работу алгоритма «Дифференциальная тепловая защита», выполняющего сравнение температур контролируемых объектов между собой в пределах группы.



Опрос датчиков

Базовая станция в циклическом режиме выполняет опрос подключенных датчиков с периодом в 4 с и фиксирует значения измеренных датчиками температур для дальнейшего анализа в соответствии с заложенными алгоритмами.



При потере связи с датчиком базовая станция:

- исключает датчик из работы алгоритмов (через 2 минуты);
- формируется выходной логический сигнал **«Датчик n – нет связи»** (через 7 минут), который можно назначить на предупредительную сигнализацию.



Возможна привязка датчиков Мелисса к нескольким базовым станциям одновременно, то есть датчики, привязанные к одной базовой станции, доступны для поиска и привязки к другим базам.

Для предотвращения действия сигнализации при снятии напряжения с токоведущих частей предусмотрена уставка **«Игнорировать потерю связи всех датчиков в группе»** в групповом исполнении или индивидуально.

Минимальный ток присоединения, обеспечивающий работу датчика, в зависимости от частоты:

f, Гц	5	10	15	20	25	30-39	40-49	50-59	60-69	70-99	100
I, А	78	33	21	16	13	12	11	9	8	7	6

Алгоритм перегрева

Алгоритм перегрева включает в себя две ступени с соответствующими уставками по температуре и задержке срабатывания – **«Перегрев предупреждение»** и **«Перегрев авария»**.

При превышении температурой датчика значения уставки **«Перегрев предупреждение»**, с выдержкой времени формируется триггерный выходной сигнал **«Датчик n – Перегрев предупреждение»**, вызывающий предупредительную сигнализацию.

При превышении температурой датчика значения уставки **«Перегрев авария»**, с выдержкой времени формируется триггерный выходной логический сигнал **«Датчик n – Перегрев авария»**, вызывающий аварийную сигнализацию.

Ввод уставки **«Настройка по группам»** позволяет произвести индивидуальную настройку по группам алгоритма перегрева.

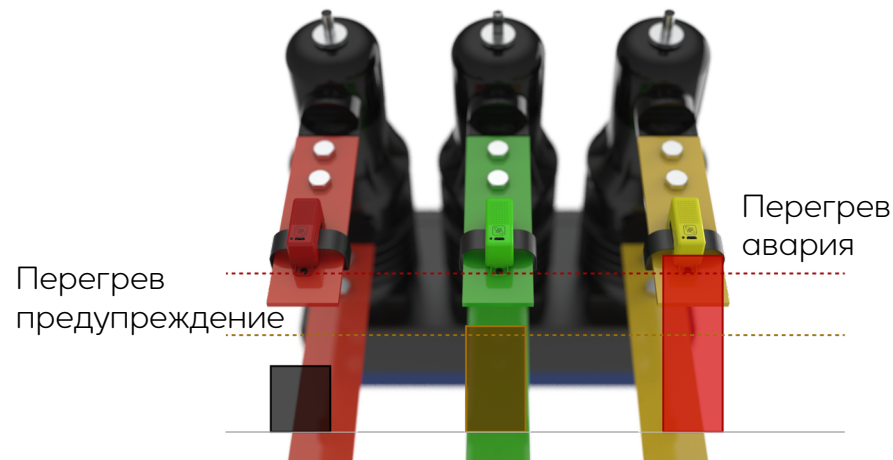

Уставка	Размерность	Значение «по умолчанию»	Мин	Макс	Шаг	
Перегрев предупреждение	T	°C	40	20	120	1
	t	МИН	10	0	60	1
Перегрев авария	T	°C	60	20	120	1
	t	МИН	1	0	60	1

Алгоритм дифференциальной тепловой защиты



Перегрев токоведущих частей электрооборудования, как правило, вызван ослаблением контактных соединений или их окислением, и развивается со временем. Для выявления процесса перегрева на ранних стадиях предназначен алгоритм «Дифференциальная тепловая защита».

Алгоритм вычисляет разницу между максимальной и минимальной температурами в группе датчиков, установленных на одном элементе электроустановки (автоматический выключатель, кабельная муфта и пр.), либо объединенных в группу по иному принципу. Таким образом, Мелисса определяет наиболее слабые узлы электроустановки не дожидаясь их недопустимого перегрева и сигнализирует об этом.

Ввод уставки «Настройка по группам» позволяет произвести индивидуальную настройку по группам алгоритма дифференциальной тепловой защиты.

Дифференциальная тепловая защита

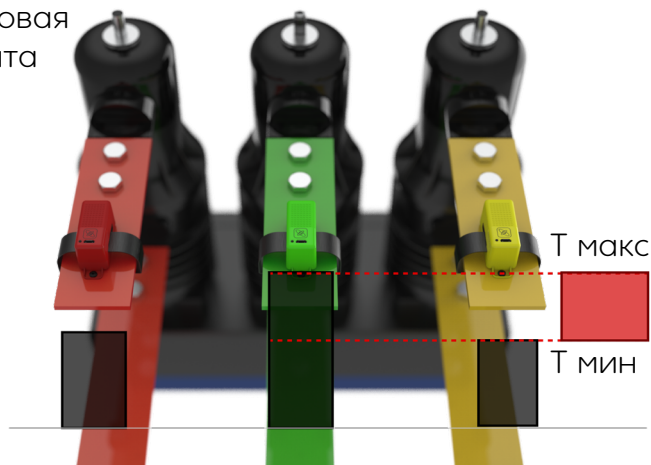

Алгоритм позволяет определить нагревание какого-либо датчика на фоне других, объединенных с ним в группу. При превышении разницей температур самой нагретой и самой холодной точек контроля в группе уставки «Дифференциальная тепловая защита», с выдержкой времени формируется триггерный выходной сигнал «Группа n – Дифференциальная тепловая защита», вызывающий предупредительную сигнализацию.

Уставка	Размерность	Значение «по умолчанию»	Мин	Макс	Шаг
Дифференциальная тепловая защита	T	°C	5	50	1
	t	мин	0	60	1

Алгоритм превышение температуры



Дисбаланс между тепловыделением и теплоотводом, как правило, вызван: электрическими потерями, механическим трением, неэффективной работой систем охлаждения, неправильным монтажом, перегрузкой оборудования, старением компонентов или ошибками проектирования. Рост температуры выше допустимого уровня ведет к снижению надежности, авариям или выходу оборудования из строя. Для выявления процесса перегрева на ранних стадиях предназначен алгоритм «Превышение температуры».

Алгоритм вычисляет разность между измеренной температурой каждого датчика и измеренной температурой окружающего воздуха (датчик NTC), при превышении разницы значения уставки «Превышение температуры», с выдержкой времени формируется триггерный выходной сигнал «Датчик n – Превышение температуры», вызывающий предупредительную сигнализацию.

Ввод уставки «Настройка по группам» позволяет произвести индивидуальную настройку по группам алгоритма Превышение температуры.

Превышение температуры

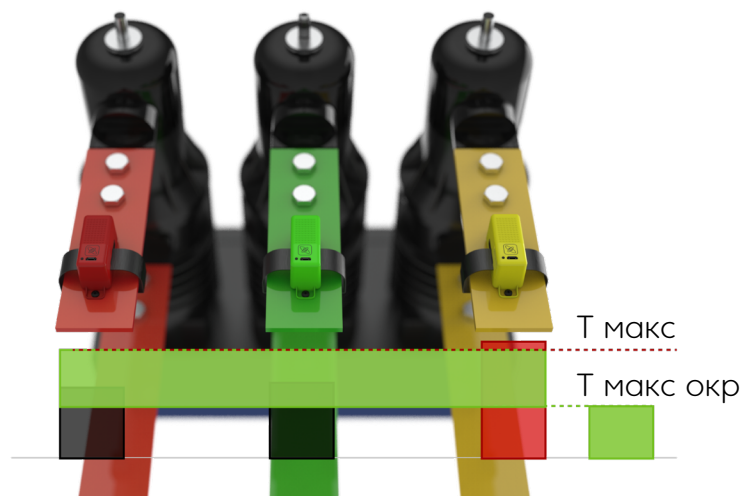

Уставка	Размерность	Значение «по умолчанию»	Значение			
			Мин	Макс	Шаг	
Превышение температуры	T	°C	40	5	50	1
	t	мин	5	0	60	1



СТО 34.01-23.1-001-2017 регламентирует предельно допустимые температуры болтовых контактных соединений распределительных устройств, выводов коммутационных аппаратов и токоведущих жил силовых кабелей 0,4-35 кВ. Ориентируясь на эти значения, уставки можно выбрать так:

- Перегрев предупреждение - 60-70% от максимально допустимой температуры (но выше рабочей). Задержка срабатывания - 20 минут.
- Перегрев авария - 90% от максимально допустимой температуры. Задержка срабатывания - 5 минут.
- Дифференциальная тепловая защита - 10 градусов. Задержка срабатывания - 5 минут.
- Превышение температуры - 90% от максимально допустимой температуры превышения. Задержка срабатывания - 5 минут.



Для измерения температуры окружающего воздуха в комплекте с устройством поставляется пассивный датчик типа 10 кОм NTC. При использовании датчиков другого типа необходимо изменить уставку «Тип датчика температуры окружающей среды» и задать зависимость сопротивления датчика от температуры соответствующими уставками.

Часы реального времени

Устройство оснащено встроенными часами реального времени с погрешностью хода не хуже, чем ± 1 секунда/сутки.

Синхронизация времени возможна при подключении прибора к ПК с помощью фирменного программного обеспечения **Мелисса**, по интерфейсам RS-485 при помощи протоколов Modbus-RTU и IEC 60870-5-101, а также по интерфейсу Ethernet и протоколам Modbus-TCP, IEC 60870-5-104 и SNTP.

Самодиагностика

При выявлении системой самодиагностики внутренней неисправности устройство формирует сигнал «Мелисса - неисправность», действующий на срабатывание реле К1 «Предупредительная сигнализация».

В случае, если неисправность влияет на выполнение основных функций защиты, дополнительно формируется сигнал «Мелисса - отказ», действующий на возврат реле К3 «Отказ - Мелисса» (замыкание контактов 14-15) и блокирующий изменение состояния выходных реле К1 «Предупредительная сигнализация» и К2 «Аварийная сигнализация» до исчезновения сигнала «Мелисса - отказ».

Перечень диагностируемых неисправностей и рекомендации по их устранению приведены в таблице.

Код	Неисправность	Мелисса - неисправность	Мелисса - отказ	Рекомендации по устранению
0	Неисправность канала 802.15.4	+	+	
1	Неисправность Bluetooth	+	-	
2	Неисправность АЦП МК	+	+	Обратиться в службу технической поддержки для ремонта/замены оборудования
4	Неисправность SubG	+	+	
5	Неисправность NOR	+	-	
6	Неисправность RTC	+	-	
9	Неисправность NVMEM	+	-	
7	Невалидность даты/времени	+	-	Выполнить корректировку даты и времени в программе Мелисса для ПК
10	Неисправность конфигурации	+	+	Выполнить проверку и повторную запись настроек
11	Неисправность версии конфигурации	+	+	

Телеуправление, телеизмерение и телесигнализация

Мелисса может быть интегрирована в систему АСУ с помощью интерфейсов:

- o RS-485 - Modbus RTU, IEC 60870-5-101
- o Ethernet - Modbus-TCP, IEC 60870-5-104



Для сброса настроек интерфейса RS-485 к значениям по умолчанию (адрес Modbus - 1, скорость – 115200 бод, четность – нет, стоп-бит – 1) необходимо одновременно удерживать кнопки Сброс и Bluetooth более 5 секунд до момента, когда загорятся все светодиодные индикаторы, после чего в течение следующих 5 секунд требуется однократно нажать кнопку «Сброс» для подтверждения.

Перечень информации, доступной для передачи в систему АСУ, и адреса регистров приведены в [карте памяти устройства](#).

Для защиты интерфейсов от импульсных перенапряжений рекомендуется использовать [Флокс-RS](#), [Флокс-ETH](#). Типовое решение применения Флокс-RS, Флокс-ETH показано в [схеме](#) организации линий связи интерфейса RS-485 и Ethernet.



**БЕСПЛАТНЫЙ КУРС
«КОММУНИКАЦИОННЫЕ ПРОТОКОЛЫ
В ЭЛЕКТРОЭНЕРГЕТИКЕ»**

Открой двери к новым возможностям – от теории к практике!

Сканируй QR-код или нажми на баннер – и получи доступ к курсу

Системный журнал

В устройстве предусмотрен системный журнал, фиксирующий изменение режимов работы устройства. Список записи в журнал событий состоит:

- Дата и время записи сообщения
- Текст сообщения в соответствии с таблицей

Сообщение	Причина
Включение устройства	Завершение инициализации
Неисправность устройства код	Неисправность с указанием кода
Нажатие кнопки	Нажатие соответствующей кнопки
Установлен обмен с датчиком	При первом после подачи питания успешном соединении с датчиком с указанием серийного номера
Нарушение обмена с датчиком	При формировании сигнала «Нет связи – датчик n»
Срабатывание реле	Срабатывание реле с указанием номера
Возврат реле	Возврат реле с указанием номера
Срабатывание дискретного входа	Срабатывание дискретного входа
Возврат дискретного входа	Возврат дискретного входа



Системный журнал позволяет хранить в энергонезависимой памяти до 700 записей в течение всего срока службы устройства. При заполнении журнала появление новых записей вызывает удаление наиболее старых.

Запись в системный журнал выполняется с точностью 1 с.

Журнал срабатываний

Работа функций защиты фиксируется в Журнал срабатываний и приводит к формированию триггерных сигналов «Предупредительная сигнализация» и «Аварийная сигнализация», действующих на выходные реле K1 и K2, в соответствии с таблицей.

Событие	Сигнализация	Структура записи в журнале событий
«Датчик n – Перегрев предупреждение»	Предупредительная, Реле K1	1. Дата и время возникновения перегрева. 2. Идентификатор группы и номер датчика.
«Датчик n – Перегрев авария»	Аварийная, Реле K2	3. Значение уставки по температуре.
«Группа m - Дифференциальная тепловая защита»	Предупредительная, Реле K1	4. Максимальная температура, зафиксированная датчиком с момента возникновения перегрева. 5. Длительность перегрева.



Журнал срабатываний позволяет хранить в энергонезависимой памяти до 700 записей в течение всего срока службы устройства. При заполнении журнала появление новых записей вызывает удаление наиболее старых.

Журнал управления

В устройстве предусмотрен журнал управления, фиксирующий изменение настроек устройства. Список сообщений и структура записи журнала указана в таблице.

Событие	Структура записи в журнале управления
Съем сигнализации	
Изменение УД	1. Дата и время возникновения сообщения.
Смена пароля	2. Текст события.
Загрузка ФК	3. Канал управления событием.
Ошибка записи уставок	4. Протокол управления событием.
Ошибка записи ФК	5. Уровень доступа.



Журнал управления позволяет хранить в энергонезависимой памяти до 700 записей в течение всего срока службы устройства. При заполнении журнала появление новых записей вызывает удаление наиболее старых.

Запись в журнал управления выполняется с точностью 1 с.

Архив измерений

Раз в 10 минут **Мелисса** записывает максимальное значение температуры каждого датчика в память устройства.

Длительность записи архива измерений 10 суток, после чего происходит циклическая перезапись старых данных.

После привязки датчиков **Мелисса** начинает фиксировать их максимальную температуру во времени.

Перейдите в меню «Архив измерений», чтобы просмотреть на графике изменения температуры привязанных датчиков за последние 10 дней.

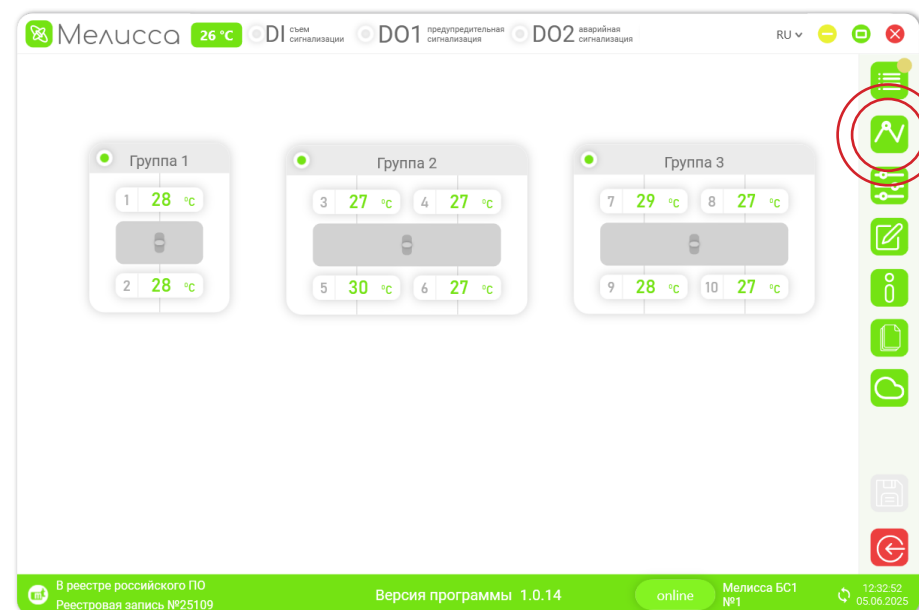

Для отображения графиков требуется выделить нужную группу или датчики.

График измерений возможно пропорционально масштабировать колесом мыши, наведя на произвольную часть, или отдельно по горизонтали или вертикали, наведя на соответствующую ось.

Доступно выделение части графика зажатием колесом мыши.



Архив измерений выгружается в файл формата *.csv. В нём указывается метка времени и температура датчика за период.

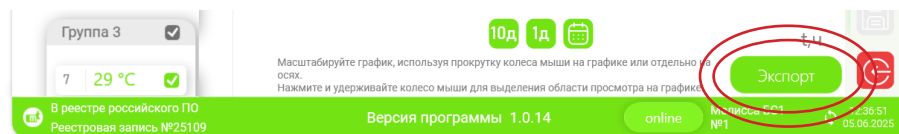

Индикация

На лицевой панели устройства размещены элементы индикации. Описание режимов работы светодиодов приведено в таблице

Светодиод	Состояние / Приоритет	Причина
Готов	Не горит	Устройство отключено
	Красный / 1	Зависание контроллера
	Красный мигающий (1 Гц) / 2	Наличие сигнала «Отказ – МЕЛИССА»
	Желтый мигающий (1 Гц) / 3	Наличие сигнала «Неисправность – МЕЛИССА»
Вызов	Зеленый / 4	Устройство включено и исправно
	Не горит	Нет причин срабатывания
	Красный мигающий (1 Гц) / 1	Наличие сигнал «Аварийная сигнализация». Причина срабатывания не устранена
	Красный / 2	Наличие сигнал «Аварийная сигнализация». Причина срабатывания устранена
RS-485	Желтый мигающий (1 Гц) / 3	Наличие сигнал «Предупредительная сигнализация». Причина срабатывания не устранена
	Желтый / 4	Наличие сигнал «Предупредительная сигнализация». Причина срабатывания устранена
	Не горит	Отсутствие обмена по каналу RS-485
Ethernet	Красный мигающий (1 Гц)	Наличие обмена по каналу RS-485
	Не горит	Отсутствие обмена по каналу Ethernet
Bluetooth	Красный мигающий (1 Гц)	Наличие обмена по каналу Ethernet
	Не горит	Модуль Bluetooth отключен
	Синий	Модуль Bluetooth включен
	Синий мигающий	Наличие обмена по каналу Bluetooth

Триггерные сигналы «Предупредительная сигнализация» и «Аварийная сигнализация» имеют энергонезависимую память сработанного состояния.

При формировании сигнала «Мелисса - отказ» происходит возврат реле КЗ «Отказ - Мелисса» (замыкание контактов 14-15), и в конфигураторе появляется индикатор «ОТКАЗ», горящий красным цветом. После устранения причины отказа индикатор исчезает.

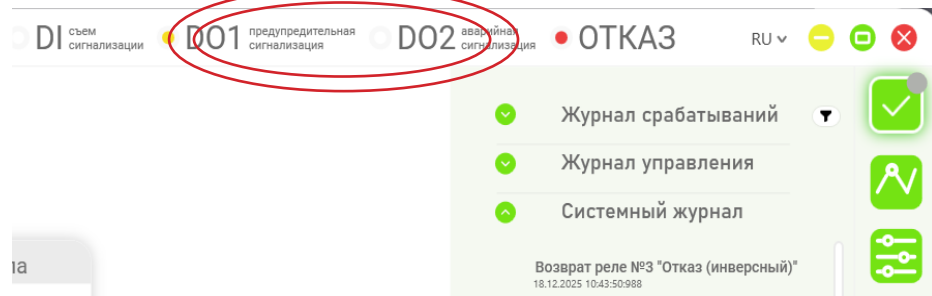

При нажатии на DO1 или DO2 (выделено на рисунке красным цветом) открывается окно сигнализации, в котором перечислены сигналы, действующие на предупредительную или аварийную сигнализацию.

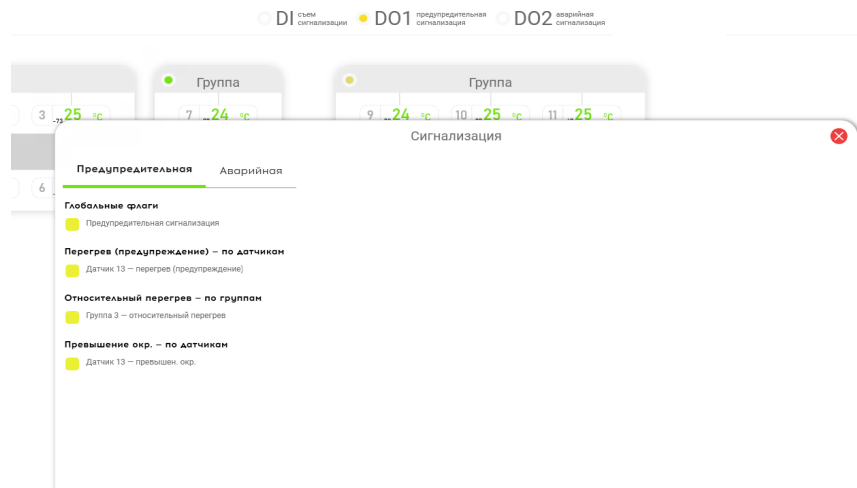

Сброс сигнализации может быть выполнен с помощью кнопки, сигналом с дискретного входа или командой по каналам RS-485, Ethernet, Bluetooth.

Меры безопасности

Персонал, осуществляющий обслуживание устройств, должен руководствоваться настоящим РЭ, а также приказом Министерства труда и социальной защиты РФ от 15 декабря 2020 г. N903н «Об утверждении Правил по охране труда при эксплуатации электроустановок». К работам с прибором допускаются лица, прошедшие инструктаж по охране труда и имеющие квалификационную группу по электробезопасности не ниже III для электроустановок до 1000 В.

Гарантийный ремонт

Завод-изготовитель берет на себя обязательства по гарантийному ремонту в течении 3 лет с момента передачи устройства покупателю, либо с даты производства, если дату передачи покупателю установить не представляется возможным. В случае повреждения или отказа устройства в течение гарантийного срока службы, компания-производитель обязуется отремонтировать или заменить поврежденное устройство.

Подготовка комплекта к использованию

Рекомендуемый порядок действий при монтаже и настройке **Мелиссы**:

- внимательно изучить настоящее РЭ;
- проверить комплектацию устройства;
- произвести монтаж базовой станции;
- подключить базовую станцию к внешним цепям (RS-485, Ethernet, дискретный вход и выходы, цепи питания);
- установить программу **Мелисса** на ПК;
- подключить базовую станцию к ПК по интерфейсу RS-485 или Ethernet и подать на нее оперативное питание;
- поочередно подключая датчики к ПК с помощью кабеля micro USB выполнить привязку датчиков к базовой станции и настройку комплекта;
- осуществить монтаж датчиков.
 - закрепить датчик винтами к шине (стяжками к кабелю);
 - продеть ленту-сердечник в отверстие в датчике, обернуть вокруг шины/кабеля и зафиксировать в креплении;
 - закрутить винт на креплении ленты.

Подключение по Bluetooth

Подключение по Bluetooth к устройству возможно с персонального компьютера или с мобильного устройства. Для подключения необходимо выполнить следующие действия:

- включить модуль Bluetooth на устройстве путем удержания функциональной кнопки на лицевой панели прибора в течение двух секунд. После включения Bluetooth на передней панели устройства засветится соответствующий светодиод синего цвета; проверить комплектацию устройства;
- запустить мобильное приложение **Melissa Mobile** на смартфоне, либо конфигуратор **Мелисса** на ПК и включить Bluetooth;
- нажать кнопку «Сканировать»/«Поиск устройств», находясь в непосредственной близости от прибора;
- выбрать нужное устройство из списка найденных (имя устройства в сети Bluetooth содержит четыре последние цифры серийного номера устройства, указанного на разъеме Ethernet) и подключиться к нему. При успешном подключении светодиод Bluetooth на лицевой панели устройства начнет мигать.



Модуль Bluetooth может быть программно отключен, путем подачи команды от АСУ или конфигуратора для ПК.

Привязка датчиков и настройка комплекта

i Привязка и настройка датчиков требует активации соответствующего уровня доступа. Пароль по умолчанию - 1234. После введения пароля пользователь получает право на сохранение изменений в течение 600 с.

1. Подключите базовую станцию к ПК с помощью преобразователя RS-485<->USB ЮККА, кабеля Ethernet, либо по Bluetooth.

Запустите программу **Мелисса** и выполните подключение к устройству.

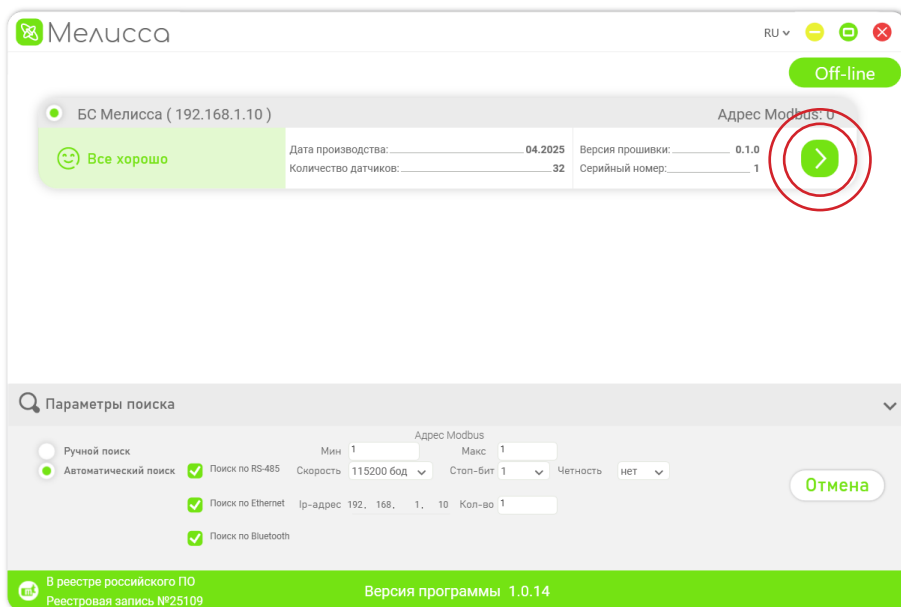

2. Перейдите в меню «Конфигурация».

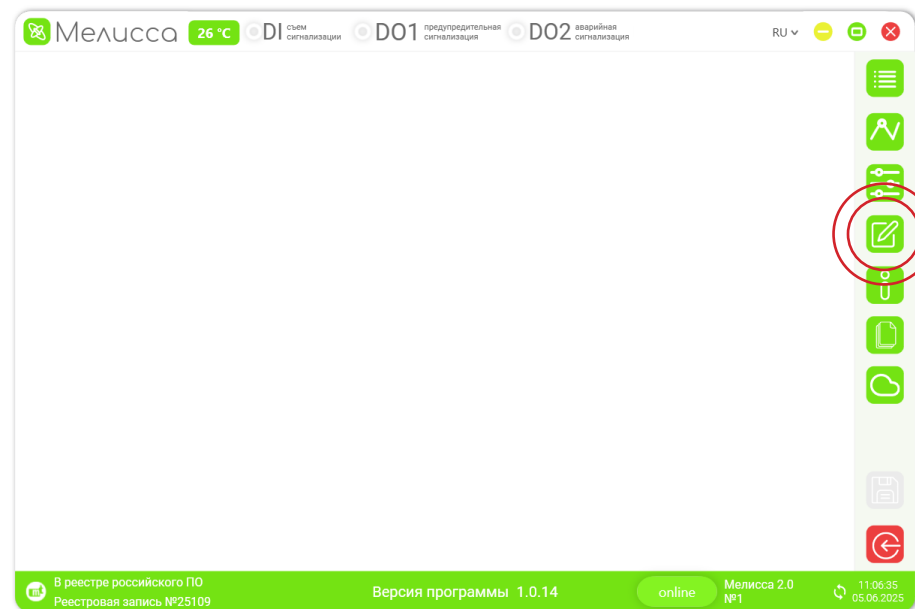

3. Выберите тип защищаемого оборудования (группу, объединяющую несколько датчиков). Например, двухполюсный выключатель.

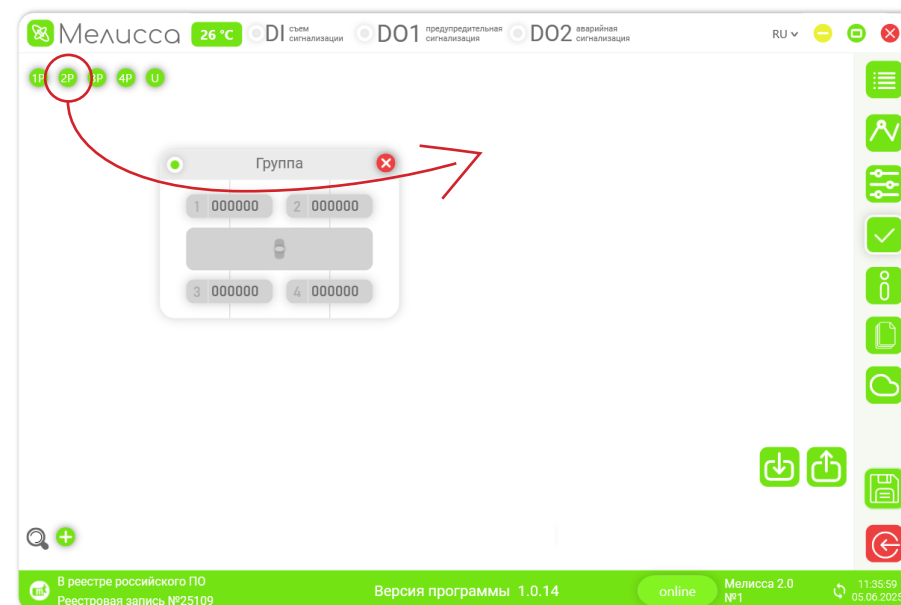

4. Подайте питание на датчики через разъем micro USB или подачей тока на защищаемый проводник величиной не менее 9 А. Датчики будут автоматически обнаружены базовой станцией. Перетащите их на соответствующие места в группе.

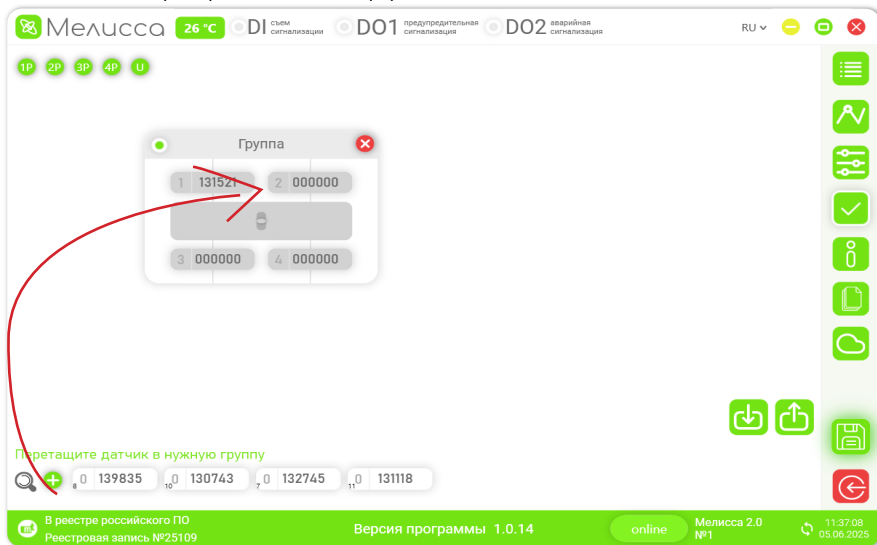

4.1. Датчики также можно привязать к базовой станции без подачи питания. Для этого нужно действовать через меню «Добавить датчик»: ввести шестизначный номер датчика, выгравированный на корпусе, и нажать кнопку «Добавить».

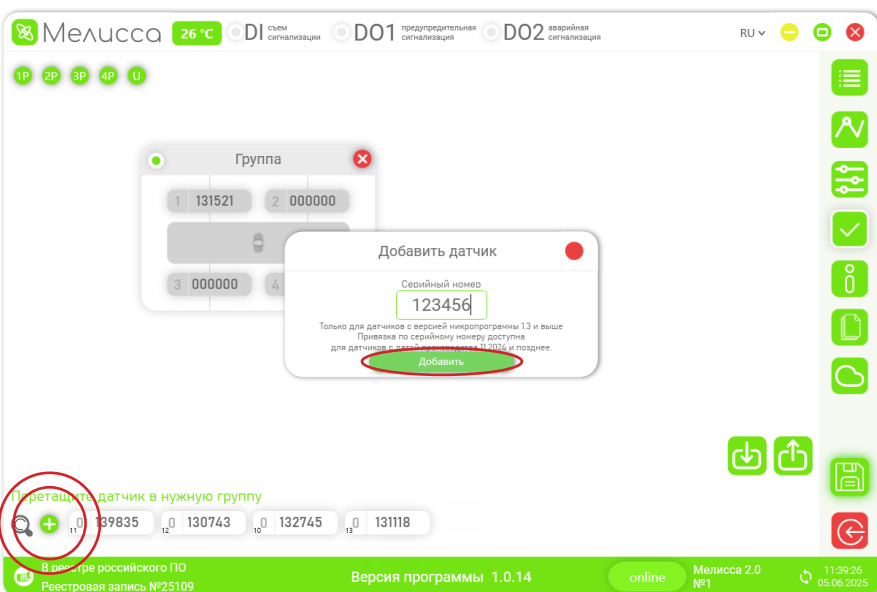

Особенности привязки датчиков с различной датой производства и переноса конфигурации между базами

4.2. Добавленный датчик будет отображаться в списке доступных для привязки. Перетащите его в нужную группу по аналогии с п.4.

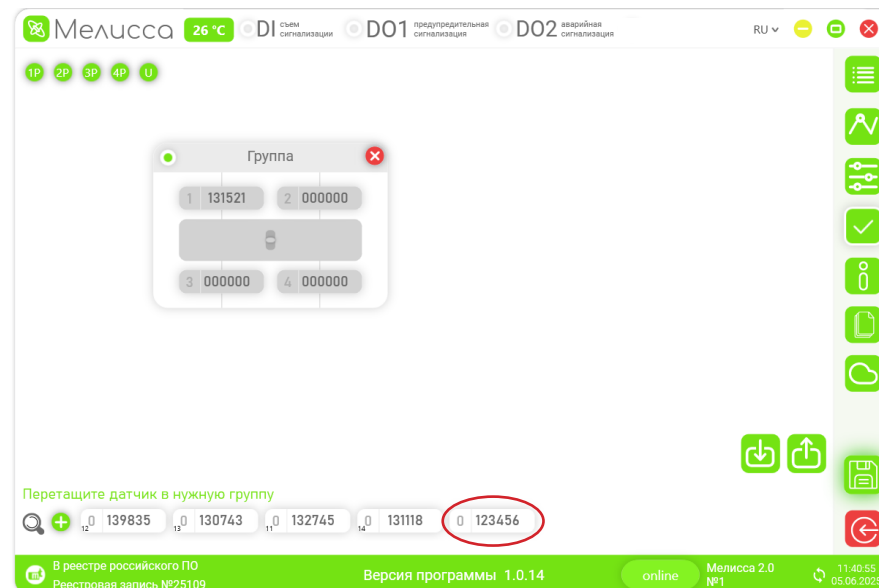

5. Задайте название группы.

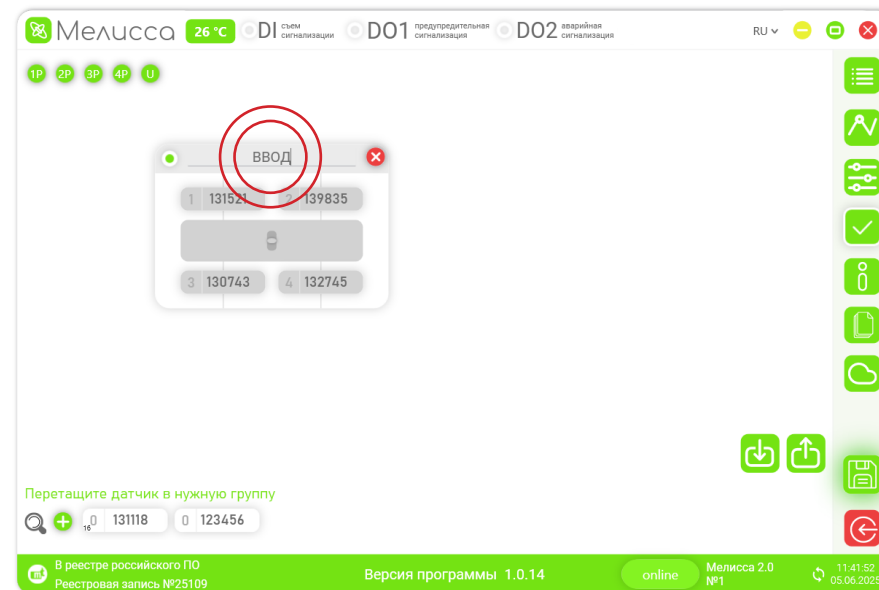

6. Перейдите в меню «Настройка».

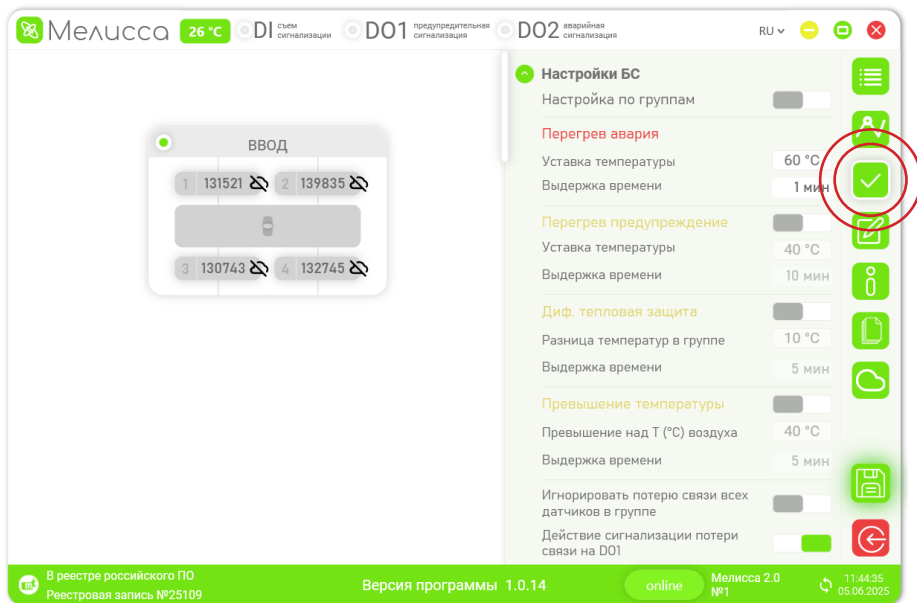

7. Задайте уставки по температуре и задержки срабатывания.

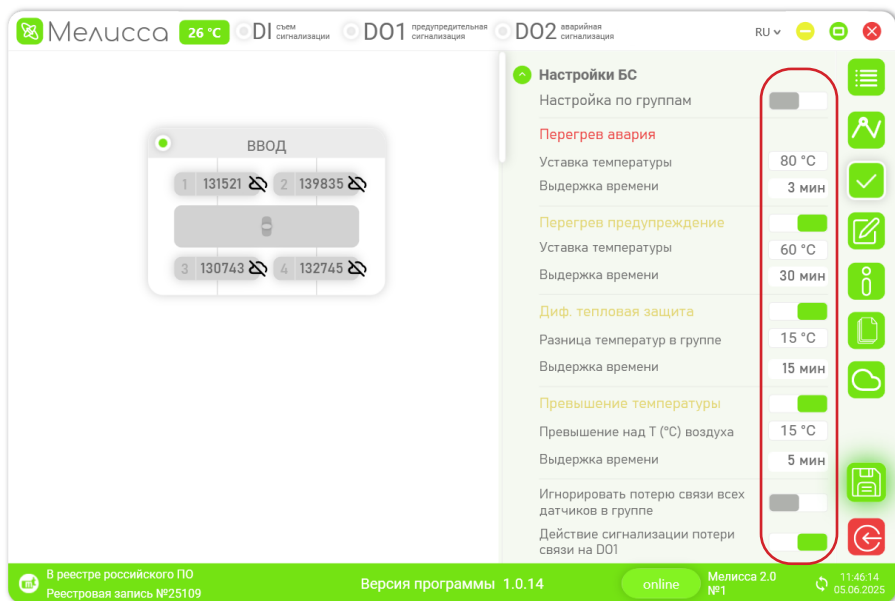

8. Перейдите в меню «Информация» и укажите информацию о контролируемом объекте. В данном пункте меню присутствует флаг самодиагностики устройства.

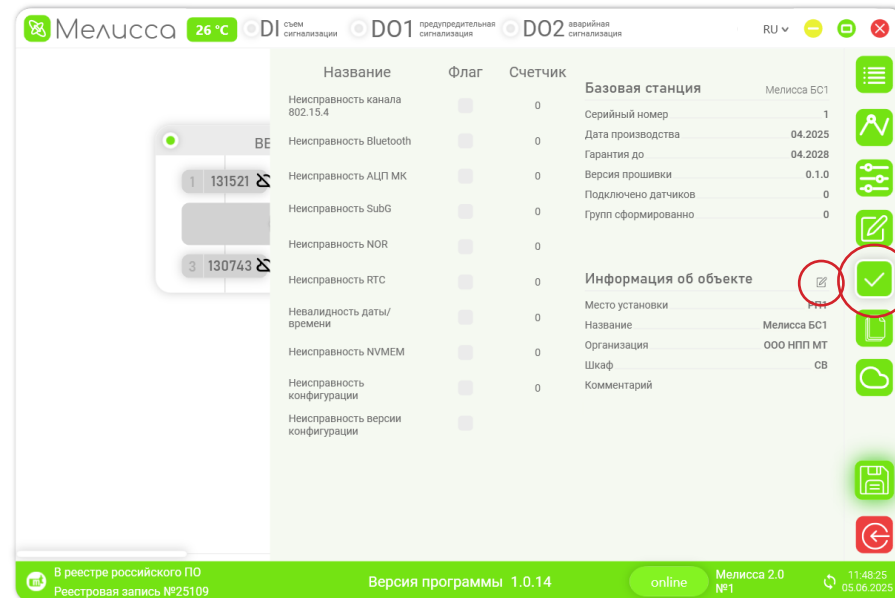

9. Сохраните конфигурацию.

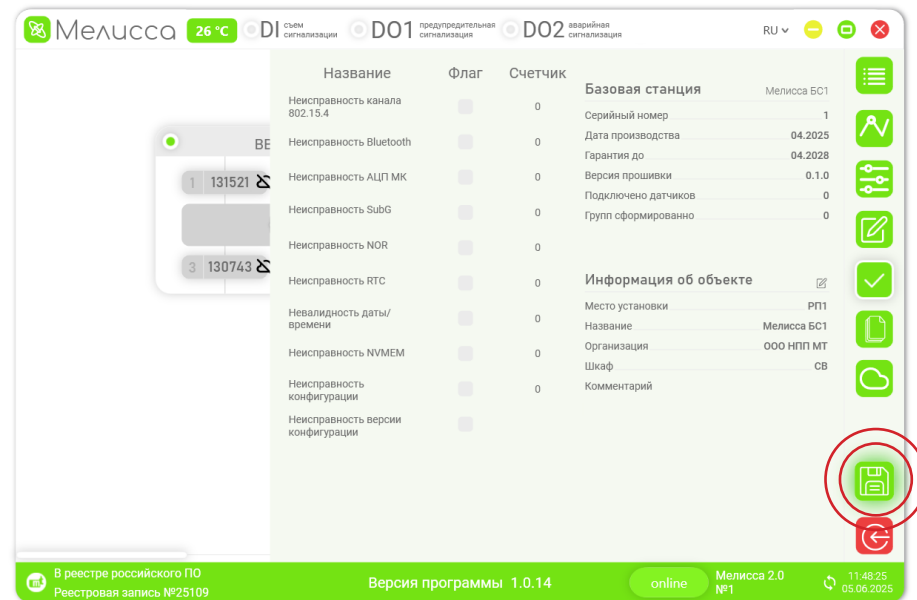

10. Введите пароль (по умолчанию - 1234).

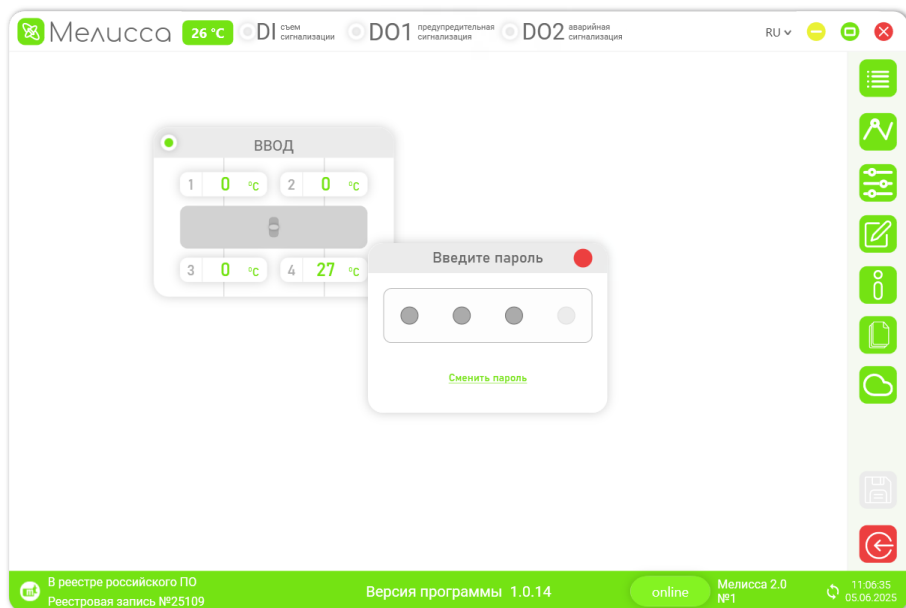

Возможен импорт и экспорт настроек по нажатию соответствующих иконок в меню «Конфигурация».



В файл конфигурации входят:

- составы групп датчиков;
- уставки алгоритмов;
- информация об устройстве.

Настройки коммуникаций не подлежат импорту и экспорту.

11. Устройство готово к работе.

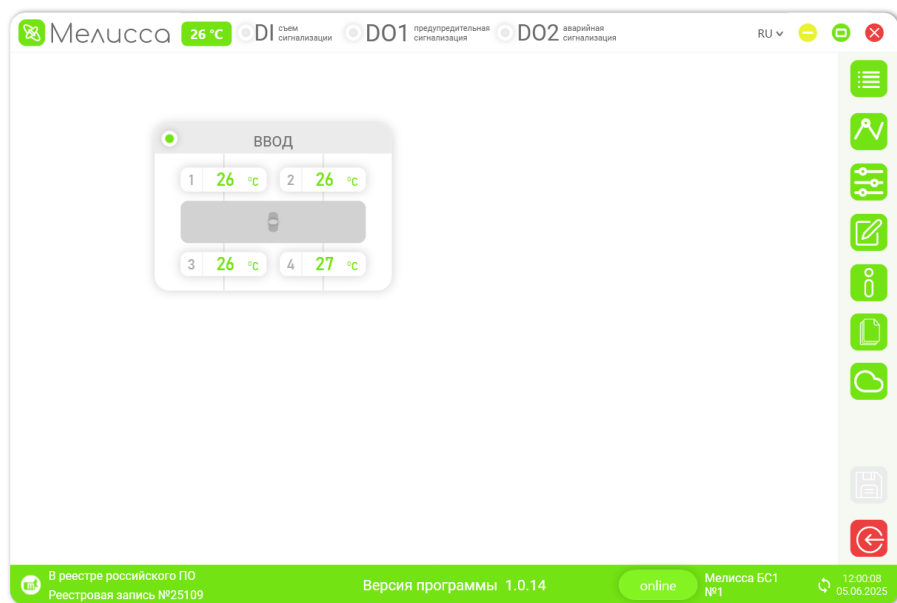

Техническое обслуживание

Техническое обслуживание устройства должен проводить персонал эксплуатирующей организации, имеющий соответствующую квалификацию в объеме производимых работ, изучивший эксплуатационную документацию на устройство, прошедший инструктаж по технике безопасности и имеющий допуск не ниже третьей квалификационной группы по электробезопасности до 1000 В. Техническое обслуживание устройства производится с целью обеспечения стабильной работы изделия. Виды работ приведены в таблице.

Вид работы	Периодичность/перечень работ
Проверка (наладка) при первом включении	<u>При вводе в эксплуатацию.</u>
Технический осмотр	Периодичность устанавливается в соответствии с действующими правилами и инструкциями эксплуатирующей организации. Во время осмотра проверить наличие пломб, сохранность соединительных разъёмов и клемм, отсутствие повреждений корпуса.
Ремонт при возникновении неисправностей	Ремонт допускается производить только специалистам НПП «Микропроцессорные технологии», либо лицам, получившим разрешение на ремонт изделия. Обо всех ремонтах должна быть сделана отметка в паспорте ремонтируемого прибора с указанием даты, причины выхода из строя и характера произведённого ремонта.

Правила хранения транспортировки и утилизации

Условия транспортирования:

- в части воздействия механических факторов по ГОСТ 23216-78 - условия С;
- в части воздействия климатических факторов: температура окружающего воздуха от минус 40 до плюс 55 °С, относительная влажность воздуха до 80 % при плюс 25 °С и более низких температурах без конденсации влаги.

Погрузку, крепление и перевозку комплекта в транспортной таре следует осуществлять в закрытых транспортных средствах, а также в герметизированных отсеках авиационного и водного транспорта, по правилам перевозок, действующим на каждом виде транспорта. При выполнении погрузочно-разгрузочных работ необходимо соблюдать требования транспортной маркировки, нанесенной на каждое грузовое место.

Условия хранения комплекта в упаковке у потребителя должны соответствовать условиям хранения 1 (Л) по ГОСТ 15150-69.

Мелисса не имеет материалов и веществ, представляющих опасность для жизни, здоровья людей и окружающей среды при эксплуатации и утилизации, и, следовательно, не требует специальных мероприятий по охране окружающей среды при ее использовании в соответствии с РЭ.

Утилизацию устройства должна проводить эксплуатирующая организация согласно нормам и правилам, действующим на территории потребителя, проводящего утилизацию.

Технические характеристики

Базовая станция

1. Условия эксплуатации

1.1	Рабочий диапазон температур, °С	минус 40 ÷ плюс 55
1.2	Влажность при +25°С, %, не более	98
1.3	Атмосферное давление, мм. рт. ст.	550-800
1.4	Высота над уровнем моря, м, не более	2000
1.5	Климатическое исполнение по ГОСТ 15150-69	УХЛ 3.1
1.6	Средний срок службы, лет, не менее	10
1.7	Средняя наработка на отказ, часов, не менее	125000

2. Питание

2.1	Род тока	Постоянный, переменный, выпрямленный
2.2	Номинальное напряжение питания, В	220
2.3	Диапазон допустимого входного напряжения	~ 80-264 =115-370
2.4	Номинальная частота переменного тока питающей сети, Гц	50/60
2.5	Мощность потребления от цепи питания, Вт, не более	5
2.6	Рекомендуемый автоматический выключатель в цепи питания	Характеристика С, 1 А

3. Измерительные входы

3.1	Тип применяемого датчика температуры окружающего воздуха	10 кОм NTC
3.2	Диапазон измерения температуры окружающего воздуха, °С	-40 + 75

4. Дискретные входы

4.1	Количество, шт.	
4.2	Род тока	Постоянный, переменный, выпрямленный
4.3	Номинальное напряжение питания, В	220
4.4	Напряжение срабатывания на постоянном токе, В, не менее/не более	164/170
4.5	Напряжение срабатывания на переменном токе, В, не менее/не более	159/167
4.6	Напряжение возврата на постоянном токе, В, не менее/не более	97/107
4.7	Напряжение возврата на переменном токе, В, не менее/не более	125/141
4.8	Предельное напряжение тепловой стойкости, В	260
4.9	Длительность сигнала для срабатывания на постоянном/переменном токе, мс, не менее	20/25
4.10	Установившееся значение тока, мА	3,5 ±3%
4.11	Мощность, потребляемая входом при номинальном напряжении, Вт, не более	0,77 ±3%

5. Дискретные выходы

5.1	Количество, шт	3
5.2	Тип выхода	Электромеханическое реле
5.3	Диапазон коммутируемых напряжений переменного и постоянного тока, В	110 - 220
5.4	Коммутируемый переменный ток (действие на замыкание/размыкание при 220 В), А, не более	8
5.5	Коммутируемый постоянный ток (действие на замыкание при 220 В), А, не более	8
5.6	Коммутируемый постоянный ток (действие на размыкание при 220 В) при активно-индуктивной нагрузке и постоянной времени до 0,02 с, А, не более	0,3
5.7	Механический ресурс, коммутаций, не менее	10 000 000

6. Конструктивное исполнение

6.1	Габаритные размеры, мм, ШxВxГ	54 x 90 x 77
6.2	Масса, кг, не более	0,2
6.3	Степень защиты для корпуса ГОСТ 14254-96, не ниже	IP30

7. Интерфейсы

7.1	Связь с персональным компьютером, АСУ через RS-485	Modbus-RTU 60870-5-101
7.2	Связь с персональным компьютером, АСУ через Ethernet	Modbus-TCP IEC 60870-5-104 SNTP
7.3	Количество светодиодов, шт	5
7.4	Кнопка кнопок, шт	2

8. Связь с датчиками

8.1	Количество контролируемых датчиков	до 64
8.2	Дальность радиосвязи датчик-станция в отсутствии препятствий, м	до 60*
8.3	Частота канала связи, МГц	864-865; 868,7-869,2
8.4	Протокол связи	В соответствии с IEEE 802.15.4

*- При монтаже оборудования в закрытых металлических шкафах/ячейках базовую станцию рекомендуется устанавливать в том же шкафу/ячейке, в которой размещены датчики. Возможность установки базовой станции отдельно от датчиков следует предварительно проверить натурными испытаниями, путем установки сопряжения между датчиками и базовой станцией.

Датчик

1.1	Габаритные размеры, мм, ШxВxГ	23 x 66 x 33
1.2	Вес, кг, не более	0,1
1.3	Степень защиты для корпуса ГОСТ 14254-96, не ниже	IP51
1.4	Рабочий диапазон температур, °С	От -40 до +125
1.5	Влажность при +25°С, %, не более	98
1.6	Атмосферное давление, мм. рт. ст.	550 – 800
1.7	Высота над уровнем моря, м, не более	2000
1.8	Источник оперативного питания	электромагнитное поле
1.9	Минимальный ток присоединения на частоте 50/60 Гц, А	9
1.10	Ток термической стойкости датчика, кА	40
1.11	Диапазон измерения температур, °С	+20...+125
1.12	Пределы допускаемой основной погрешности измерения температуры, °С	±2

Электромагнитная совместимость

Базовая станция

Стандарт	Воздействие	Степень жёсткости
ГОСТ Р 51317.4.5-99 / МЭК 61000-4-5 (1995-02)	Микросекундные импульсные помехи	3 – провод-провод (2 кВ) 4 – провод-земля (4 кВ)
ГОСТ 308804.4.4-2013/ МЭК 61000-4-4:2004	Наносекундные импульсные помехи	4
ГОСТ 308804.4.2-2013 / МЭК 61000-4-2:2008	Электростатические разряды	4 Контактный разряд: 6 кВ Воздушный разряд: 8 кВ
ГОСТ Р 51317.4.3-99 / МЭК 61000-4-3 (1995-03)	Радиочастотное электромагнитное поле	4
ГОСТ Р 50648-94 / МЭК 1000-4-8-93	Магнитное поле промышленной частоты	5
ГОСТ Р 50649-94 / МЭК 1000-4-9-93	Импульсное магнитное поле	5
ГОСТ Р 51317.4.6-99 / МЭК 61000-4-6-96	Кондуктивные помехи, наведённые радиочастотными электромагнитными полями	3
ГОСТ 30804.4.12-2002 / МЭК 61000-4-12:1995	Колебательные затухающие помехи	4
ГОСТ Р 51317.4.14-2000 / МЭК 61000-4-14-99	Колебания напряжения электропитания	±20%
ГОСТ Р 51317.4.16-2000 / МЭК 61000-4-16-98	Кондуктивные помехи в полосе частот от 0 до 150 кГц	4
ГОСТ Р 51317.4.28-2000 / МЭК 61000-4-28-99	Изменение частоты питающего напряжения	3
ГОСТ Р 50652-94 / МЭК 1000-4-10-93	Затухающее колебательное магнитное поле	5

Датчик

Стандарт	Воздействие	Степень жёсткости
ГОСТ 308804.4.4-2013/ МЭК 61000-4-4:2004	Наносекундные импульсные помехи	4
ГОСТ 308804.4.2-2013 / МЭК 61000-4-2:2008	Электростатические разряды	4 Контактный разряд: 6 кВ Воздушный разряд: 8 кВ

Карта памяти MODBUS

Типы информации и используемые функции

Тип информации	Чтение	Запись
Регистры флагов (Coils)		
Команды телеуправления	-	6
Дискретные входы (Discrete Inputs)		
Дискретные входы		
Дискретные выходы	3	-
Логические выходы		
Регистры ввода (Input Registers)		
Основная информация (в т.ч. время, дата)		
Аналоговые величины	3	-
Результаты самодиагностики		
Основные уставки		6

Команды телеуправления АСУ

Доступно с УД1. Получение УД осуществляется записью в регистр 0x012A пароля.
Пароль по умолчанию - 1234.

Адрес	Код команды	Назначение
	0xA081	Съем сигнализации
0x0002	0x0002	Включение Bluetooth
	0x0003	Отключение Bluetooth

Основная информация

Адрес параметра	Диапазон значений	Единицы измерения	Запись	Описание параметра
0x0100	0x009B		-	Тип блока: 0x009B – Мелисса
0x0101			-	Заводской номер БС Мелисса (16 бит)
0x0102			-	Дата изготовления БС Мелисса. Биты 12-15 – месяц, Биты 0-11 – год.
0x0105			-	Версия программы БС Мелисса. Формат: «xx.xx».
0x0108	0-999	мс	+	Текущее время по UTC, миллисекунды.
0x0109	0-59	сек.	+	Текущее время по UTC, секунды.
0x010A	0-59	мин.	+	Текущее время по UTC, минуты.
0x010B	0-23	час	+	Текущее время по UTC, часы.
0x010C	1-7		-	Текущая дата по UTC. День недели.
0x010D	1-31		+	Текущая дата по UTC. День месяца.
0x010E	1-12		+	Текущая дата по UTC. Месяц.
0x010F	2004-2199		+	Текущая дата по UTC. Год.
0x0110	-720...+720	мин.	+	Часовой пояс (смещение местного времени относительно UTC в минутах).
0x0111	1-12		+	Момент перехода на летнее время (по местному времени): месяц (1 – 12).

Адрес параметра	Диапазон значений	Единицы измерения	Запись	Описание параметра
0x0112			+	Момент перехода на летнее время (по местному времени): биты 0 – 7 – порядковый номер дня (0 – 31); биты 8 – 15 – код дня недели (0 – 7). Если код дня недели равен 0, то порядковый номер дня содержит номер дня месяца (при этом 0 означает последний день месяца). Если код дня недели не равен 0, то порядковый номер дня содержит порядковый номер указанного дня недели в месяце (при этом 0 означает последний день недели в месяце). Коды дней недели: 0 – любой день недели; 1 – понедельник; 2 – вторник; 3 – среда; 4 – четверг; 5 – пятница; 6 – суббота; 7 – воскресенье.
0x0113			+	Момент перехода на летнее время (по местному времени): биты 0 – 7 – час (0 – 23); биты 8 – 15 – минута (0 – 59).

Адрес параметра	Диапазон значений	Единицы измерения	Запись	Описание параметра
0x0114	1 -12		+	Момент возврата к стандартному времени (по местному времени): месяц (1 – 12).
0x0115			+	Момент возврата к стандартному времени (по местному времени): биты 0 – 7 – порядковый номер дня (0 – 31); биты 8 – 15 – код дня недели (0 – 7).
0x0116			+	Момент возврата к стандартному времени (по местному времени): биты 0 – 7 – час (0 – 23); биты 8 – 15 – минута (0 – 59).
0x0117		мин.	+	Разность летнего и стандартного времени в минутах.
0x0118	-720...+720	мин.	-	Разность местного времени и UTC в минутах с учётом часового пояса и перехода на летнее время.
0x0119-0x011A			-	Заводской номер БС Мелисса (32 бита).
0x0129	0-3		-	Текущий уровень доступа
0x012A	0-65535		+	Пароль для запрашиваемого уровня доступа (0 – установка УДО)

Дискретные входы и выходы

Адрес параметра	Бит	Название
0x0130	0	Вход 1
	0	Выход 1
0x0131	1	Выход 2
	2	Выход 3

Логические выходы

Адрес параметра	Бит	Название
0x014C	0	Аварийная сигнализация
	1	Предупредительная сигнализация
	2 – 15	Датчик 1 – 14 - Перегрев предупреждение
0x014D	0 – 15	Датчик 15 – 30 - Перегрев предупреждение
0x014E	0 – 15	Датчик 31 – 46 - Перегрев предупреждение
0x014F	0 – 15	Датчик 47 – 62 - Перегрев предупреждение
0x0150	0	Датчик 63 – Перегрев предупреждение
	1	Датчик 64 – Перегрев предупреждение
	2 – 15	Датчик 1 – 14 - Перегрев авария
0x0151	0 – 15	Датчик 15 – 30 – Перегрев авария
0x0152	0 – 15	Датчик 31 – 46 - Перегрев авария
0x0153	0 – 15	Датчик 47 – 62 - Перегрев авария
0x0154	0	Датчик 63 – Перегрев авария
	1	Датчик 64 – Перегрев авария
	2 – 15	Группа 1 – 14 - Дифференциальная тепловая защита
0x0155	0 – 15	Группа 15 – 30 – Дифференциальная тепловая защита
0x0156	0 – 15	Датчик 31 – 46 – Дифференциальная тепловая защита
0x0157	0 – 15	Датчик 47 – 62 – Дифференциальная тепловая защита
	0	Датчик 63 – Дифференциальная тепловая защита
	1	Датчик 64 – Дифференциальная тепловая защита
0x0158	2 – 15	Датчик 1 – 14 – Нет связи
	0x0159	0 – 15
0x015A	0 – 15	Датчик 31 – 46 – Нет связи
0x015B	0 – 15	Датчик 47 – 62 – Нет связи

Адрес параметра	Бит	Название
0x015C	0	Датчик 63 – Нет связи
	1	Датчик 64 – Нет связи
	2	Мелисса – неисправность
	3	Съем сигнализации
0x0168	0 - 15	Датчик 1 – 16 – Превышен. окр.
0x0169	0 - 15	Датчик 17 – 32 – Превышен. окр.
0x016A	0 - 15	Датчик 33 – 48 – Превышен. окр.
0x016B	0 - 15	Датчик 49 – 64 – Превышен. окр.

Текущие параметры аналоговых величины

Адрес параметра	Ед. изм.	Формат	Название параметра
0x0200+i	°C	16-bit signed integer	Температура i-го датчика, i=0x0000..0x003F
0x0240+3i	°C	16-bit signed integer	Относительный перегрев в i-ой группе, i=0x0000..0x003F
0x0F00+i	°C	16-bit signed integer	Превышение температуры i-го датчика, i=0x0000..0x003F
0x0FFF	°C	16-bit signed integer	Температура окружающей среды



В случае потери связи с датчиком, его температуре присваивается значение «-128», участие его показаний в работе алгоритмов блокируется.

Основные уставки устройства

Доступно с УД1. Получение УД осуществляется записью в регистр 0x012A пароля.

Адрес параметра	Диапазон значений	Единицы измерения	Запись	Описание параметра
0x012A	0...65535		УД0	Пароль для запрашиваемого УД (по умолчанию: 0 – установка УД0, 1234 – установка УД1)
0x0416	0...1		УД1	В001 Ввод индивидуальной настройки уставок
0x0417	20-120	°С	УД1	Перегрев - предупреждение
0x0418	20-120	°С	УД1	Перегрев - авария
0x0419	0-60	мин.	УД1	Задержка срабатывания предупредительной сигнализации
0x041A	0-60	мин.	УД1	Задержка срабатывания аварийной сигнализации
0x041B	5-50	°С	УД1	Дифференциальная тепловая защита
0x041C	0-60	мин.	УД1	Задержка дифференциальной тепловой защиты
0x041F	5-50	°С	УД1	Превышение температуры
0x0420	0-60	мин.	УД1	Задержка срабатывания превышения температуры
0x0464	0...1		УД1	Бит 0 – Бит 15. Ввод/вывод дифференциальной тепловой защиты для группы 1 – 16
0x0465	0...1		УД1	Бит 0 – Бит 15. Ввод/вывод дифференциальной тепловой защиты для группы 17 – 32
0x0466	0...1		УД1	Бит 0 – Бит 15. Ввод/вывод дифференциальной тепловой защиты для группы 33 – 48
0x0467	0...1		УД1	Бит 0 – Бит 15. Ввод/вывод дифференциальной тепловой защиты для группы 49 – 64
0x0474-0x4B3	5-50	°С	УД1	Дифференциальная тепловая защита в группе 1 - 64
0x0564-0x5A3	0-60	мин.	УД1	Задержка срабатывания дифференциальной тепловой защиты в группе 1-64

Адрес параметра	Диапазон значений	Единицы измерения	Запись	Описание параметра
0x05D0	0...1		УД1	Бит 0 – Бит 15. Ввод/вывод превышения температуры для группы 1 – 16
0x05D1	0...1		УД1	Бит 0 – Бит 15. Ввод/вывод превышения температуры для группы 17 – 32
0x05D2	0...1		УД1	Бит 0 – Бит 15. Ввод/вывод превышения температуры для группы 33 – 48
0x05D3	0...1		УД1	Бит 0 – Бит 15. Ввод/вывод превышения температуры для группы 49 – 64
0x05D4-0x613	5-50	°С	УД1	Превышение температуры в группе 1-64
0x0614-0x653	0-60	мин.	УД1	Задержка срабатывания превышения температуры в группе 1-64
0x0654	0...1		УД1	Бит 0 – Бит 15. Ввод/вывод 1-й ступени для группы 1-16
0x0655	0...1		УД1	Бит 0 – Бит 15. Ввод/вывод 1-й ступени для группы 17-32
0x0656	0...1		УД1	Бит 0 – Бит 15. Ввод/вывод 1-й ступени для группы 33-48
0x0657	0...1		УД1	Бит 0 – Бит 15. Ввод/вывод 1-й ступени для группы 49-64
0x0674-0x6B3	20-120	°С	УД1	Температура предупредительной сигнализации группы 1-64
0x0764-0x7A3	20-120	°С	УД1	Температура аварийной сигнализации группы 1-64
0x0854-0x893	0-60	мин.	УД1	Задержка срабатывания предупредительной сигнализации в группе 1-64
0x0944-0x983	0-60	мин.	УД1	Задержка срабатывания аварийной сигнализации в группе 1-64

Результаты самодиагностики и состояния устройства

Адрес параметра	Бит	Название параметра
0x0120	0	Неисправность канала 802.15.4
	1	Неисправность Bluetooth
	2	Неисправность АЦП МК
	4	Неисправность SubG
	5	Неисправность NOR
	6	Неисправность RTC
	7	Невалидность даты/времени
	9	Неисправность NVMEM
	10	Неисправность конфигурации
	11	Неисправность версии конфигурации

Карта памяти IEC 60870-5-101(104)

Информация для передачи по протоколам, а также типы ASDU и причины передачи

Наименование группы	Причина передачи (COT)	ASDU	Общий опрос/номер группы
Телеуправление	6, 7, 8, 9, 10	C_SC_NA_1	
	2, 5	M_BO_NA_1	
Результаты самодиагностики	3	M_BO_TB_1	
	20	M_BO_NA_1	+
	26	M_BO_NA_1	6
Входные дискретные сигналы	2, 5	M_BO_NA_1	
	3	M_BO_TB_1	
	20	M_BO_NA_1	+
	21	M_BO_NA_1	1
Выходные дискретные сигналы	2, 5	M_BO_NA_1	
	3	M_BO_TB_1	
	20	M_BO_NA_1	+
Логические выходы	22	M_BO_NA_1	2
	2, 5	M_BO_NA_1	
	3	M_BO_TB_1	
Аналоговые сигналы	20	M_BO_NA_1	+
	23	M_BO_NA_1	3
	2, 5	M_ME_NC_1	
	3	M_ME_TF_1	
	20	M_ME_NC_1	+
	24	M_ME_NC_1	4

Команды телеуправления АСУ

Адрес параметра	Описание команды
200	Съем сигнализации
201	Включение Bluetooth
202	Отключение Bluetooth

Результаты самодиагностики

Адрес параметра	Описание параметра
600	Назначение битов 0 - Неисправность канала 802.15.4 1 - Неисправность Bluetooth 2 - Неисправность АЦП МК 4 - Неисправность SubG 5 - Неисправность NOR 6 - Неисправность RTC 7 - Невалидность даты/времени 9 - Неисправность NVMEM 10 - Неисправность конфигурации 11 - Неисправность версии конфигурации

Дискретные входы

Адрес параметра	Описание параметра
1	дискретный вход №1

Дискретные выходы

Адрес параметра	Описание параметра
2	дискретный выход №1
3	дискретный выход №2
4	дискретный выход №3

Логические выходы

Адрес параметра	Описание параметра
900	Аварийная сигнализация
901	Предупредительная сигнализация
1001-1064	Датчик 1 - 64 - Перегрев предупреждение
2001-2064	Датчик 1 - 64 - Перегрев авария
3001-3064	Группа 1 - 64 - Дифференциальная тепловая защита
4001-4064	Датчик 1 - 64 - Превышен. окр.
5001-5064	Датчик 1 - 64 - Нет связи

Аналоговые сигналы

Адрес параметра	Ед. изм.	Описание параметра
5999	°C	Температура окружающей среды
6001-6064	°C	Температура i-го датчика, i=1..64
7001-7064	°C	Относительный перегрев в n-ой группе, n=1..64
8001-8064	°C	Превышение температуры i-го датчика, i=1..64



В случае потери связи с датчиком, его температуре присваивается значение «-128», участие его показаний в работе алгоритмов блокируется.

Схема организации линий связи интерфейса RS-485 с применением устройств Гидра-3, Флокс-RS, Флокс-ETH

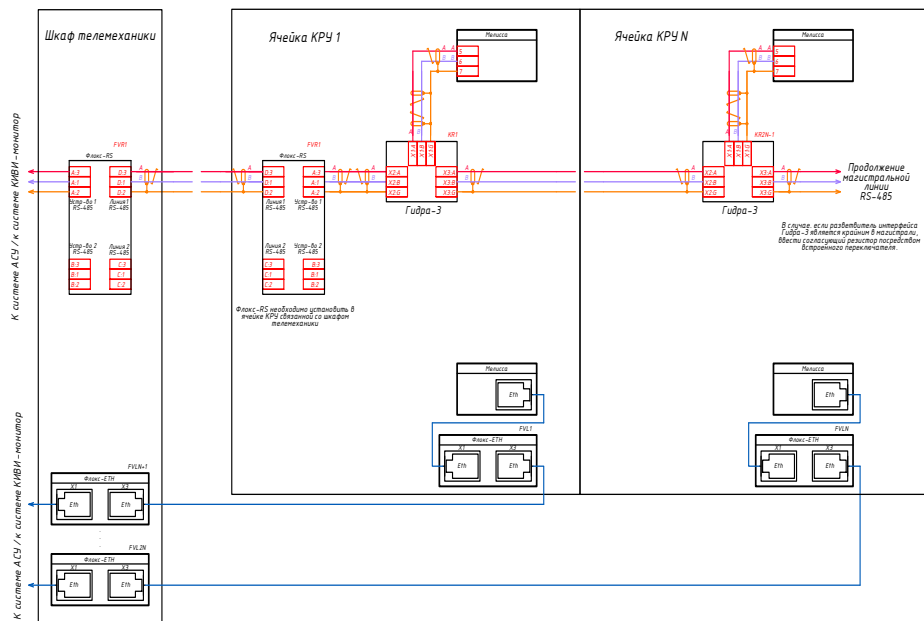

Панель оператора сенсорная Weintek

Использование сенсорной операторской панели Weintek в шкафу управления значительно повышает эффективность и удобство работы с автоматизированными системами. Благодаря интуитивному интерфейсу оператор может легко управлять оборудованием, отслеживать параметры в реальном времени и оперативно реагировать на аварийные сигналы. Компактные размеры панели позволяют интегрировать ее в дверь шкафа, экономя пространство и заменяя традиционные кнопки и индикаторы.

Панель опрашивает температуру каждого датчика, общие сигналы перегрева, аварии, а также состояние реле отказ по протоколу Modbus. Сигналы телеуправления выведены отдельными кнопками. Доступна возможность переключения между несколькими базовыми станциями Мелисса.



Комплексное решение под ключ

